



CorePro LED PLC 4P

CorePro LED PLC 9W 830 4P G24q-3

CorePro LED PLC 4P 将 LED 光源融入到传统的荧光灯外形中。这款产品是升级普通照明应用中的灯泡的理想解决方案：它满足了基本的照明要求，可以节约大量的能源，属于环保产品。

产品数据

基本信息	
底盖	G24Q-3 [G24q-3]
CE 标志	是
符合欧盟 RoHS 规范	是
标称寿命 (标称)	30000 h
切换循环	50000
光通量测量参考	Sphere
等级	CorePro
照明科技	
颜色代码	830 [CCT 3000K]
光束角度 (标称)	120 °
光通量 (标称)	950 lm
颜色名称	白色 (WH)
相关色温 (标称)	3000 K
光效 (额定) (标称)	100.00 lm/W
颜色一致性	<6
显色指数 (标称)	83
标称使用寿命结束时灯的光通量维持率 (标称)	70 %
运营和电气	
输入频率	30000-80000 Hz
Power (Rated) (Nom)	9 W
灯具电流 (最大)	400 mA

灯具电流 (最小)	250 mA
启动时间 (标称)	0.5 s
60% 灯光下的预热时间 (标称)	0.5 s
功率系数 (标称)	0.9
电压 (标称)	20-50 V
温度	
环境温度 (最高)	35 °C
环境温度 (最低)	-20 °C
存放温度 (最高)	65 °C
存放温度 (最低)	-40 °C
最大外壳温度 (标称)	76 °C
控制调光	
可调光	否
机械和壳体	
灯泡材料	塑料
产品长度	200 mm
灯泡外形	管, 单端
应用	
能效等级	F
节能产品	Yes

CorePro LED PLC 4P

批准标志	TUV 标志 RoHS compliance KEMA Keur certificate
能耗 kWh/1000 h	9 kWh
EPREL 注册编号	403550
产品参数	
完整产品代码	871869654115900
订单产品名称	CorePro LED PLC 9W 830 4P G24q-3
EAN/UPC - 产品	8718696541159

订购代码	929001200802
SAP 计算器 - 每个包中的数量	1
本地代码说明	CorePro LED PLC 9W 830 4P G24q-3
计算器 - 每个外包装箱中的包数	10
SAP 材料	929001200802
复制净重 (每件)	0.088 kg

二维绘图

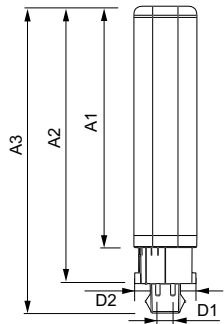

CorePro LED PLC 9W 830 4P G24q-3

Product	D1	D2	A1	A2	A3
CorePro LED PLC 9W 830 4P G24q-3	24.3 mm	28.4 mm	128.8 mm	148 mm	163.6 mm

光度数据

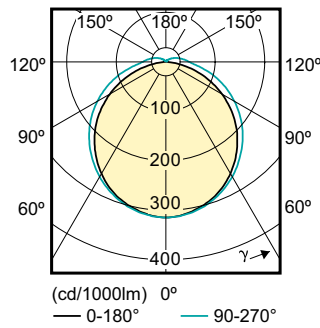
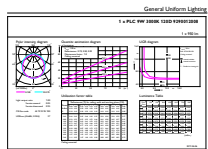

LEDtube PLC 100mm 9W G24Q-3 830 950lm

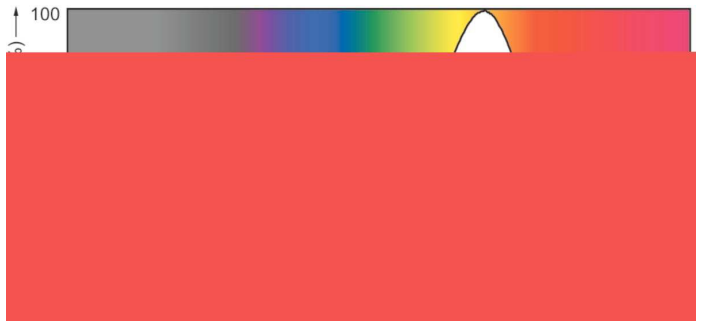

CorePro LED PLC 4P

寿命

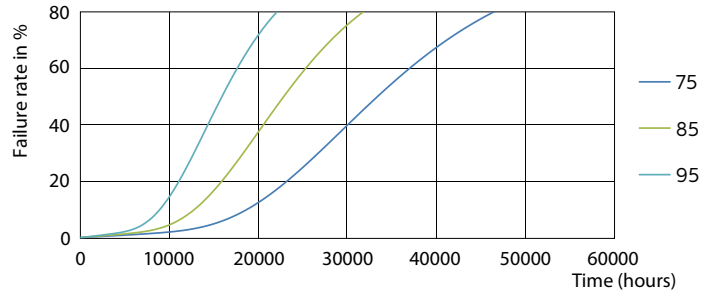
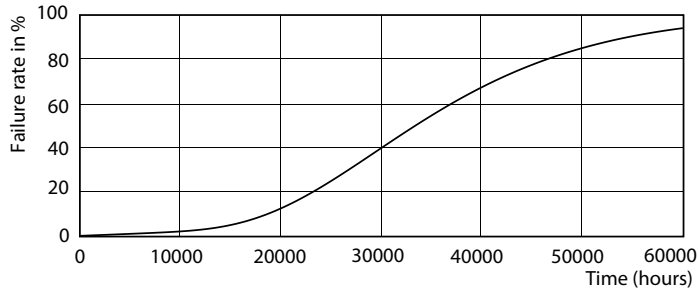

LEDtube PLC 100mm 9W G24Q-3 830 950lm

LEDtube PLC 100mm 9W G24Q-3 830 950lm

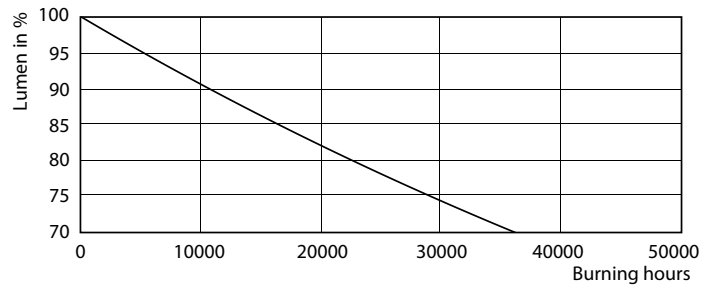
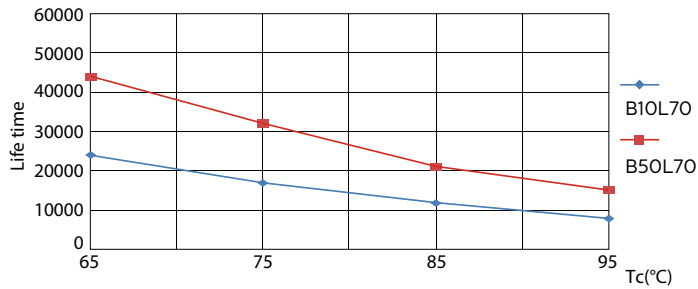

LEDtube PLC 100mm 9W G24Q-3 830 950lm

LEDtube PLC 100mm 9W G24Q-3 830 950lm

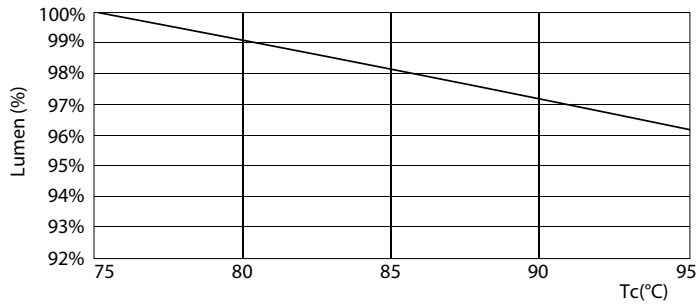

LEDtube PLC 100mm 9W G24Q-3 830 950lm

