

PHILIPS

Lighting

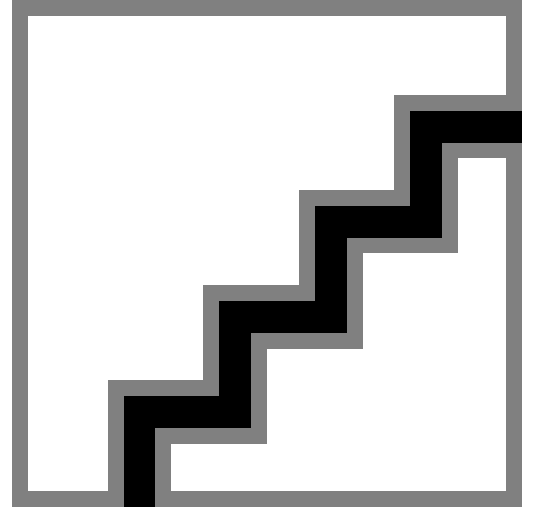

# MASTER LEDspot ExpertColor LV

## MASTER LED MR16 ExpertColor 6.7-50W 940 60D

MASTER LEDspot LV ExpertColor 可定制光谱，具有高 CRI 并配备大范围调光功能，可为酒店场所、家庭和餐厅提供出色的照明，营造温馨、舒适的氛围。该产品能为您带来卓越的照明体验。此外，其不带装饰的创新型透镜设计带来了简约的外观，使其适合几乎所有室内装修风格。除该产品外，您还可以选择 ExpertColor 系列中的所有产品，包括 LEDspot MV 和 LEDspot Par 灯。

### 产品数据

基本信息	
底盖	GU5.3 [ GU5.3 ]
符合欧盟 RoHS 规范	是
标称寿命 (标称)	40000 h
照明科技	
颜色代码	940 [ CCT 4000K ]
光束角度 (标称)	60°
光通量 (标称)	480 lm
发光强度 (标称)	440 cd
颜色名称	冷白色 (CW)
相关色温 (标称)	4000 K
光效 (额定) (标称)	71.00 lm/W
颜色一致性	<3
显色指数 (标称)	97
标称使用寿命结束时灯的光通维持率 (标称)	70 %

运营和电气	
输入频率	- Hz
Power (Rated) (Nom)	6.7 W
灯具电流 (标称)	650 mA
瓦数相当	50 W
启动时间 (标称)	0.5 s
60% 灯光下的预热时间 (标称)	0.5 s
功率系数 (标称)	0.7
电压 (标称)	ac electronic 12 V
温度	
最大外壳温度 (标称)	92 °C
控制调光	
可调光	仅限于使用特定调光器

# MASTER LEDspot ExpertColor LV

<b>机械和壳体</b>	
灯泡外形	MR16 [ MR 16 英寸/50mm]
<b>应用</b>	
适用于重点照明	Yes
<b>产品参数</b>	
完整产品代码	871951435701300
订单产品名称	MASTER LED MR16 ExpertColor 6.7-50W 940 60D

EAN/UPC - 产品	8719514357013
订购代码	929003078708
SAP 计算器 - 每个包中的数量	1
计算器 - 每个外包装箱中的包数	10
SAP 材料	929003078708
复制净重 (每件)	0.052 kg

## 二维绘图

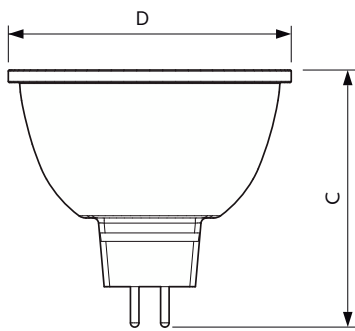

MASTER LED MR16 ExpertColor 6.7-50W 940 60D

Product	D	C
MASTER LED MR16 ExpertColor 6.7-50W 940 60D	50.5 mm	46 mm

## 光度数据

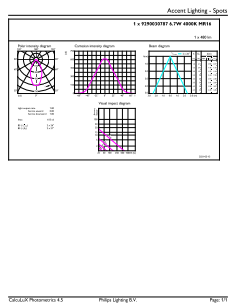

LEDspots MAS IC 6,7W MR16 GU5,3 940 60D-ADL

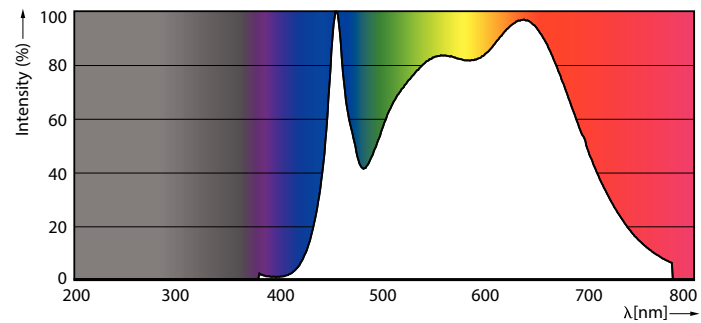

LEDspots MAS IC 6,7W MR16 GU5,3 940 60D-POC

# MASTER LEDspot ExpertColor LV

## 光度数据

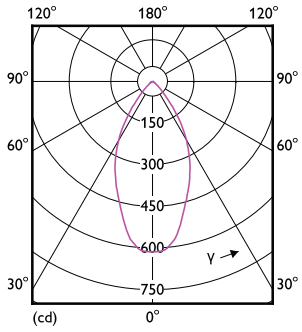

LEDspots MAS IC 6,7W MR16 GU5,3 930 60D-LDD

## 寿命

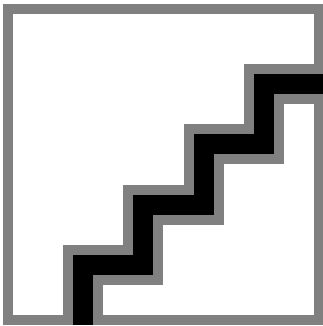

Life Expectancy Diagram

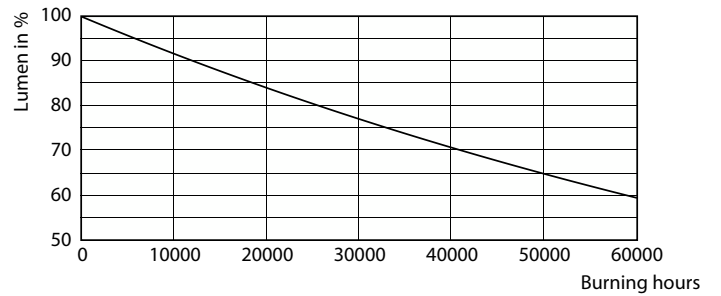

Lumen Maintenance Diagram

